

**Heizungsregler LOGON E**

---



# Inhaltsverzeichnis

---

<b>Übersicht</b>	Produktbeschreibung . . . . .	3
	Technische Daten . . . . .	3
	Funktionen und Merkmale . . . . .	3
	Aufbau der Bedienung . . . . .	3
	Fernwähler . . . . .	3
	Die Symbole in der Anzeige . . . . .	4
<b>Betriebsarten</b>	Bedienung Hauptebene . . . . .	5
	Automatik . . . . .	5
	Einmalschaltung . . . . .	5
	Urlaub (ständig Nachtniveau) . . . . .	6
	Party (ständig Tagniveau) . . . . .	6
	Warmwasser . . . . .	7
	Heizkreis ausschalten . . . . .	8
	Emissionskontrolle . . . . .	8
<b>Einstellungen</b>	Raumtemperaturen (Sollwerte) einstellen . . . . .	9
	Steilheit verändern . . . . .	9
	Heizungs-Standardprogramme . . . . .	10
	Warmwasser-Standardprogramme . . . . .	10
	Schaltzeiteingabe . . . . .	11
	Uhrzeit einstellen . . . . .	11



In diesem Gerät ist eine Lithiumbatterie enthalten, die getrennt entsorgt werden muß.

**Entsorgen Sie nur entladene Batterien.**

Kleben Sie die Batterienpole ab (z.B. mit einem Klebestreifen) oder geben Sie die Batterien einzeln in einen Plastikbeutel.

## Heizungsregler

### Produktbeschreibung

Die Aufgabe des LOGON E ist die Regelung des Heizbetriebes. Auch bei schwankenden Außentemperaturen wird ständig die von Ihnen gewünschte Raumtemperatur erreicht, und das auf die für Sie wirtschaftlichste und bequemste Art und Weise. Auch die Regelung der Warmwassererwärmung für Dusche und Bad etc. wird übernommen.

Es können maximal 4 Heizkreise und 4 Warmwasserkreise geregelt werden.

### Technische Daten

Anschlußspannung	230 V, 50 Hz
Schaltleistung	250 V AC 2A
Gerät der Schutzklasse	2
Gerät EN 60730 entsprechend	
Schutzart	IP 00 nach DIN 40050
Umgebungstemperatur	2 - 50°C

### Spezielle Funktionen bei automatischer Konfiguration:

#### 1. als WKB-Regler

- gleitende witterungsgeführte Kesseltemperaturregelung durch Ein- und Ausschalten des Brenners oder durch Modulation über die Schnittstelle.
- Takten der Heizpumpe in der Aufheizphase abhängig von der Außentemperatur
- Regelung der Warmwassererwärmung

#### 2. als WKBM-Regler

- stetige witterungsgeführte Vorlauf-temperaturregelung über die Mischer
- Programmumschaltung Radiatoren/Fussbodenheizung
- für vier getrennte zeitgesteuerte Heizkreise
- Regelung der Warmwassererwärmung für vier Warmwasserkreise

Weitere Funktionen können vom Heizungsfachmann eingestellt werden.

### Funktionen und Merkmale

- Automatische Reglerkonfiguration
- Digitale Anzeige der Betriebsdaten
- Anzeige der aktuellen Kesseltemperatur oder einer anderen Temperatur
- Einstellmöglichkeit der Solltemperaturen für Warmwasser
- Frostschutzschaltung
- Automatische Umschaltung von Sommer- in Winterbetrieb und umgekehrt

- Automatische Umschaltung von Sommer- auf Winterzeit und umgekehrt durch Jahresuhr
- Regelung jedes Heizkreises in abgegrenzter Betriebsweise bis 100 Tage (Urlaubsschaltung)
- Standardprogramme je Heizkreis:
  - 3 Programme für die Heizungsregelung, deren Werte vom Anwender verändert werden können
  - 3 Programme für die Warmwasserregelung, davon 1 Programm veränderbar
- Heiz- und Warmwasserprogramme beliebig miteinander kombinierbar
- Anschlußmöglichkeit eines Fernwählers für Betriebsart und Temperaturniveau
- Gangreserve über min. 8 Jahre
- Temperaturregelung von Warmwasser wahlweise mit / ohne Vorrang
- Blockierschutz für Pumpen und Mischer
- Vorverlegung der Schaltzeiten; zum eingestellten Zeitpunkt ist die gewünschte Tagtemperatur erreicht.
- Automatische Rückschaltung von Emissionskontrolle in die vorherige Betriebsart.

In Verbindung mit Raumfühler:

- Raumaufschaltung
- Automat. Heizkurvenanpassung
- Optimierung der Schaltzeitenverlegung.

### Aufbau der Bedienung

#### Bedienebene 1

- Auswahl der Betriebsart
- Einstellen der Soll-Raumtemperatur für Tag- und Nachtbetrieb
- Einstellen der Solltemperatur für Warmwasser. Die Sollwerte werden bei der Inbetriebnahme nach Ihren Wünschen vom Heizungsfachmann am Regler eingestellt.

#### Bedienebene 2

- Auswahl der Standardprogramme: Heiz- und Warmwasserprogramme sind miteinander kombinierbar. Sie regeln die Zeiträume für Heizbetrieb und Warmwasserbereitung nach Uhrzeit und Wochentag.
- Eingeben/Ändern von Schaltzeiten
- Auswahl der Heizkurven

### Symbole

Einheitliche Symbole auf dem Regler und in der digitalen Anzeige unterstützen die Bedienung. Sie können einzeln eingeschaltet werden.

### Rückstelltaste C

Für die Betriebssicherheit ist die Rückstelltaste C eingerichtet.

Die Eingaben zu

- Raumtemperatur
- Standardprogramm
- Steilheit

können auf die Werte der Werkeinstellung zurückgestellt werden. Die Uhrzeit läuft weiter.

### Hand-Notschalter

Bei einer Reglerstörung kann dieser Schalter betätigt werden, womit ein Notbetrieb des Kessels sichergestellt wird.

### Fernwähler (Zubehör)

An den Regler sowie an die Mischermodule kann jeweils ein Fernwähler angeschlossen werden. Über diesen Fernsteller können die wichtigsten Einstellungen vom Wohnraum aus verändert werden:

- Betriebsart: Tag-/Nachtniveau
- Automatikbetrieb
- Soll-Raumtemperatur für Tag- und Nachtbetrieb.

# Übersicht

## Die Symbole in der Anzeige

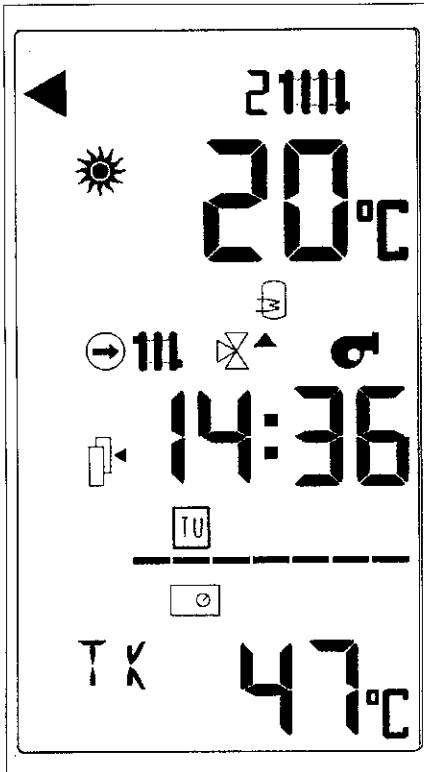







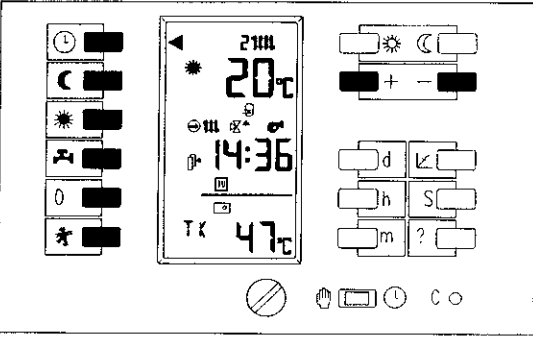

	Nr. des angezeigten Heizkreises
	Mischerkreis; Heizsystempumpe läuft
	Gleitender Kreis; Heizsystempumpe läuft
	Warmwasserladung freigegeben, Pumpe läuft
	Zirkulationspumpe läuft
	Mischer bekommt Auf-/Zu-Impulse
	Brenner (2. Stufe) läuft
	Heizkreis aus, Frostschutz
	Emissionskontrolle
	Niveau manuell umgeschaltet oder Schaltzeit inaktiv
	Vordergrund-/Hintergrund-Schaltzeiten
	Alarm: keine freien Schaltzeiten vorhanden
	Schaltzeiten werden umgespeichert
	Raumaufschaltung greift
	Raumproportionale Regelung
	Fernwähler ist angeschlossen
	Steilheitswert wird angezeigt
	Steilheitsoptimierung läuft
	Heizkreis für 12 Tage im Urlaubsmodus
	Raumtemperatur-Sollwert
	(Kessel-) Isttemperatur

# Beschreibung der Betriebsarten

## Bedienung Hauptebene AUTOMATIK



**Bedienung Hauptebene**

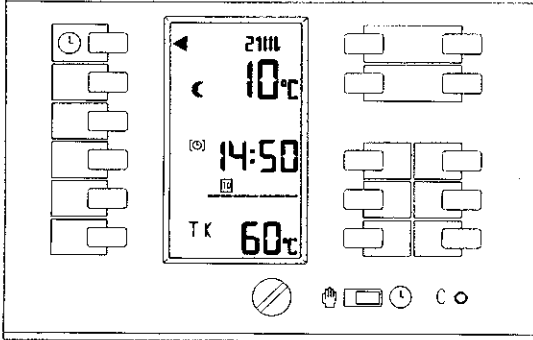

-  Wahl des Heizkreises
-  Automatik
-  Urlaub
-  Party
-  Warmwasser
-  Aus
-  Emissionskontrolle

**AUTOMATIK**





-  Wahl des Heizkreises
-  Automatik

### Einmalschaltung

#### Grundeinstellung für Heizung mit Warmwasserladung

Heizung und Warmwasser werden automatisch geregelt. Die Zeiten für Tag-/Nachtumschaltung sind in Standardprogrammen bestimmt; sie können individuell verändert werden.

Diese Betriebsart kann auch im Sommer eingestellt bleiben: Bei hohen Außentemperaturen werden Wärmeerzeuger und Pumpen automatisch abgeschaltet, die Warmwasserregelung bleibt in Betrieb.



-  Wahl des Heizkreises
- 2x  Manuelles Umschalten des Niveaus
- Manueller Wechsel von Tag- auf Nachtniveau und umgekehrt.

# Beschreibung der Betriebsarten

## URLAUB (ständig Nachtniveau) PARTY (ständig Tagniveau)

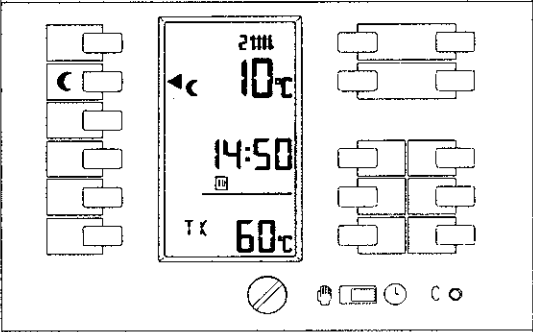





 **URLAUB (ständig Nachtniveau)**

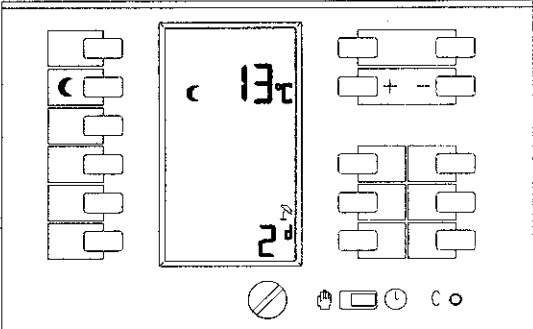

-  Wahl des Heizkreises
-  **ständig Nachtniveau**
- Heizung wird auf Nachtniveau geregelt;  
Frostschutzfunktion ist eingeschaltet;  
Warmwasserbereitung ist ausgeschaltet
-  Rückschaltung in Automatik



 **Urlaubstage einstellen**

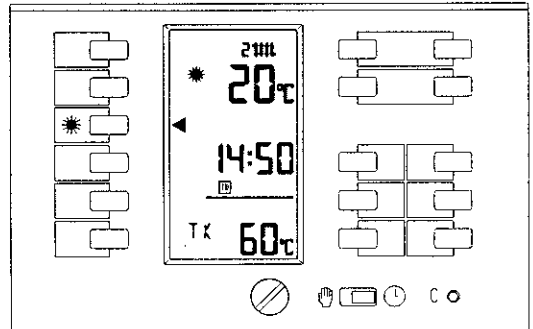

-  Wahl des Heizkreises
-   Urlaubsmodus aufrufen
-  **oder**  Anzahl des Urlaubstage wählen
-  Urlaub aktivieren
- **Ständig Nachtniveau für die Anzahl der  
eingestellten Tage (Übernachtungen).**
-  Rückschaltung in Automatik

 **PARTY (ständig Tagniveau)**





-  Wahl des Heizkreises
-  **ständig Tagniveau**
- Heizung wird auf Tagniveau geregelt;  
Warmwasser wird ohne Zeitbegrenzung  
bereitgestellt.
-  Rückschaltung in Automatik

# Beschreibung der Betriebsarten

## WARMWASSER

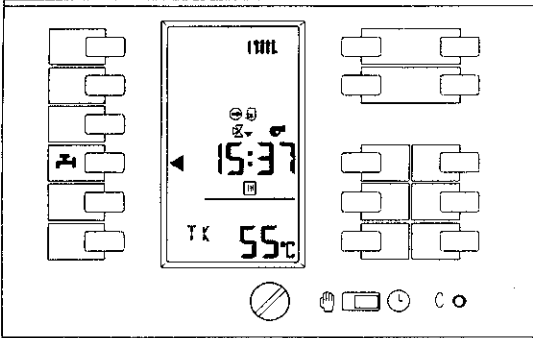
 Betriebsart "Nur Warmwasser"



 +  

Wahl des Heizkreises

**Nur Warmwasser-Ladung**



Heizung ständig auf Nachtniveau (evtl. mit Frostschutz\*)



Rückschaltung in Automatik

\*) Bei Anschluss eines Außenfühlers wird bei Unterschreiten einer Außentemperatur von  $-2^{\circ}\text{C}$  der Kessel auf die eingestellte Stütztemperatur geregelt. Die Vorlauf-Solltemperatur beträgt  $30^{\circ}\text{C}$ .

**Warmwasserfreigabe manuell ein-/ausschalten**

 +  
 2x 

Wahl des Heizkreises



Warmwasserladung manuell freigeben/sperrn

-

Die Umschaltung bleibt bis zur nächsten Schaltzeit gültig. Zur Kontrolle, daß eine manuelle Umschaltung erfolgt ist, leuchtet das Symbol  in der Anzeige auf.

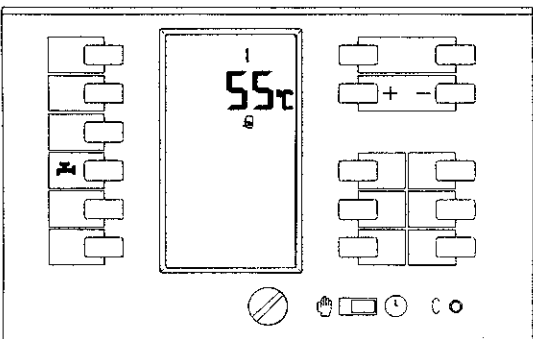
 Warmwassertemperaturen (Sollwert) einstellen





Warmwassertemperatur (Sollwert) Basis-Regler



Warmwassertemperatur (Sollwert) Mischer-Module

 + oder  -

Verändern des Wertes



Rückschaltung in Automatik

# Beschreibung der Betriebsarten

## Heizkreis ausschalten Emissionskontrolle

**Heizkreis ausschalten**

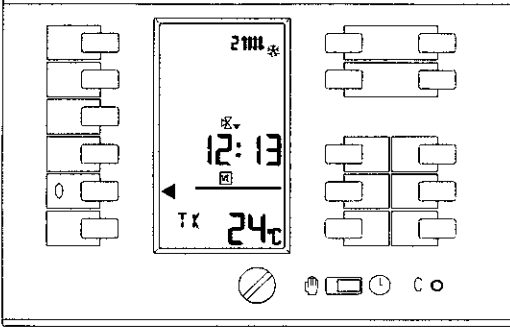

Wahl des Heizkreises

**Heizkreis ausschalten**

Heizkreis ständig ausgeschaltet (evtl. mit Frostschutz\*)

Rückschaltung in Automatik

\*) Bei Anschluss eines Außenfühlers wird bei Unterschreiten einer Außentemperatur von  $-2^{\circ}\text{C}$  der Kessel auf die eingestellte Stütztemperatur geregelt. Die Vorlauf-Solltemperatur beträgt  $30^{\circ}\text{C}$ .

**Emissionskontrolle**

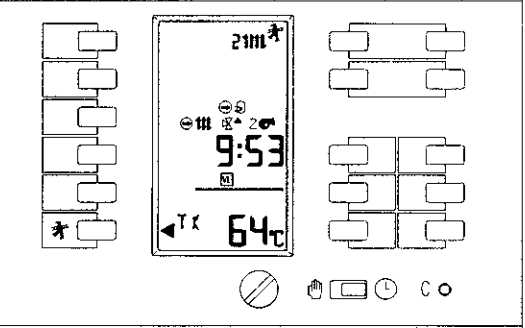

Wahl des Heizkreises

**Emissionskontrolle einschalten**

zweite Brennerstufe einschalten

Rückschaltung in Automatik oder Rückschaltung automatisch nach 30 Minuten.

Der Brenner wird eingeschaltet, Kessel-Solltemperatur =  $75^{\circ}\text{C}$ . Im angewählten Kreis wird die Warmwasserpumpe eingeschaltet.

Der Mischer des angewählten Kreises wird aufgeföhren.

Vorlauf-Solltemperatur =  $75^{\circ}\text{C}$  bei Radiatorenheizung bzw. Vorlauf-Solltemperatur =  $40^{\circ}\text{C}$  bei Fussbodenheizung.







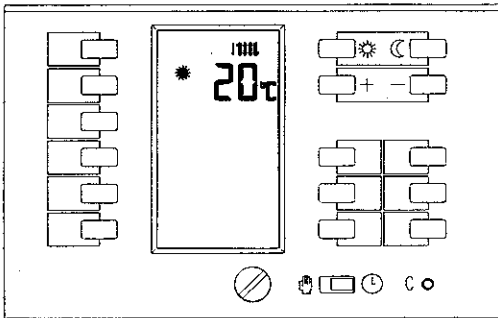

# Einstellungen

## Raumtemperaturen (Sollwerte) einstellen Steilheit verändern

 **Raumtemperaturen (Sollwerte) einstellen ohne Fernwähler:**



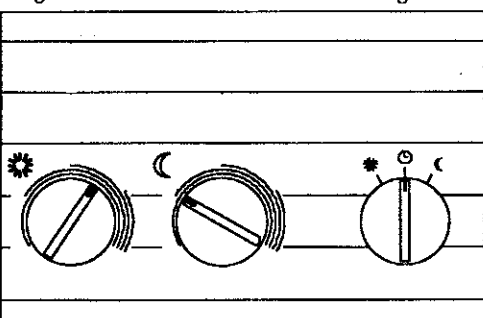

	Wahl des Heizkreises
	<b>Raumtemperatur (Sollwert)</b>
	<b>Raumtemperatur (Sollwert) Nachtniveau</b>
 oder 	Verändern des Wertes
	Rückschaltung in Automatik

**Raumtemperaturen (Sollwerte) einstellen mit Fernwähler FW-D**  
Die am Fernwähler eingestellten Raumtemperaturen (Sollwerte) und die hier eingestellte Betriebsart haben Vorrang vor den am Regler gewählten Werten.



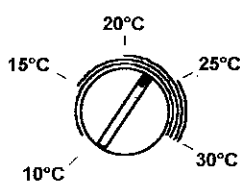



	Raumtemperatur Tagniveau
	Raumtemperatur Nachtniveau
	Betriebsart:
	- ständig Tagniveau
	- Automatik
	- ständig Nachtniveau

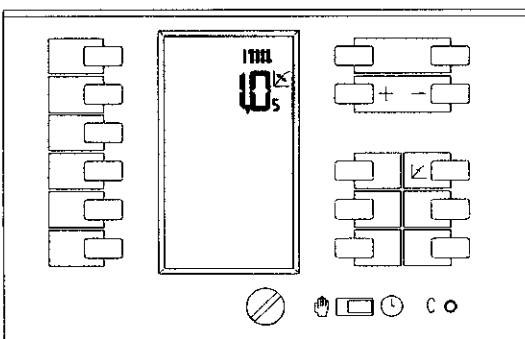

 **Steilheit verändern (bei witterungsgeführten Heizkreisen)**







	Wahl des Heizkreises
	<b>Steilheitswert aufrufen</b>
 oder 	Verändern des Wertes
	Rückschaltung in Automatik

# Einstellungen

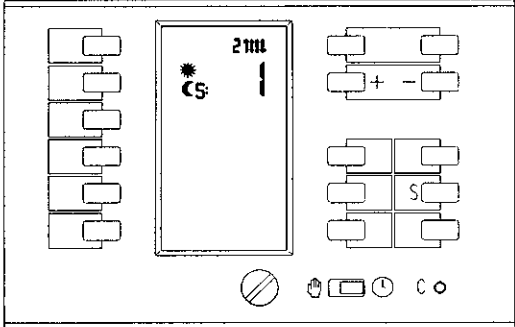
## Heizungs-Standardprogramme Warmwasser-Standardprogramme

**Heizungs-Standardprogramme**







-  Wahl des Heizkreises (1 bzw. 2)
-  Standardprogramme aufrufen
-  oder Programm wählen
-  Rückschaltung in Automatik

Heizungs-Standardprogramme		
S 1	Montag - Donnerstag	6 <sup>00</sup> - 22 <sup>00</sup>
	Freitag	6 <sup>00</sup> - 23 <sup>00</sup>
	Samstag	7 <sup>00</sup> - 23 <sup>00</sup>
	Sonntag	7 <sup>00</sup> - 22 <sup>00</sup>
S 2	Montag - Sonntag	6 <sup>00</sup> - 22 <sup>00</sup>
S 3	Montag	2 <sup>00</sup> - 17 <sup>00</sup>
	Dienstag - Freitag	6 <sup>00</sup> - 23 <sup>00</sup>

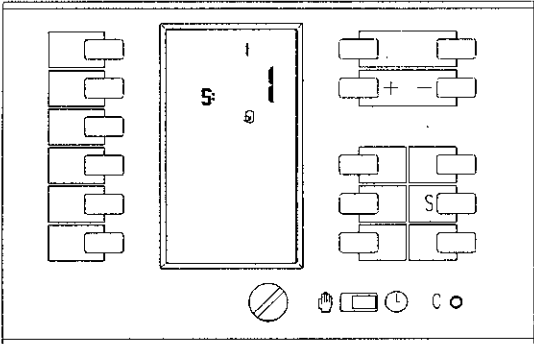
Werkseitig:  
Standardprogramm 1 für Heizkreise 1 und 2.  
Bei den Heizkreisen 3 und 4 kann kein Standardprogramm gewählt werden.

**Warmwasser-Standardprogramme**

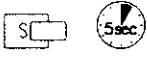

-  Wahl des Heizkreises
-  Warmwasser-Standardprogramme aufrufen
-  oder Programm wählen
-  Rückschaltung in Automatik

Warmwasser-Standardprogramme:	
S 1	Warmwasserbereitung 45 Min. vor Umschaltung auf Tagbetrieb bis zur Umschaltung auf Nachtbetrieb
S 2	Warmwasser ständig eingeschaltet
S 3	Frei programmierte Schaltzeiten

Werkseitig:  
Standardprogramm 1 für alle Warmwasserkreise.







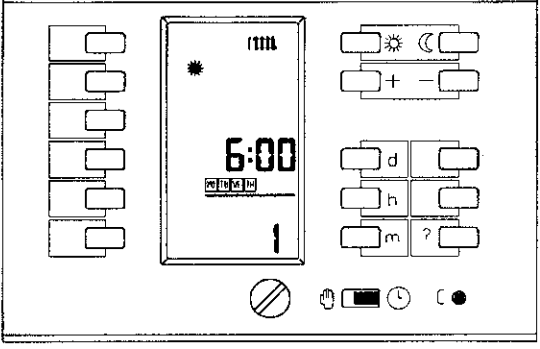

# Einstellungen

## Schaltzeiteneingabe Uhrzeit einstellen

**Schaltzeiteneingabe**







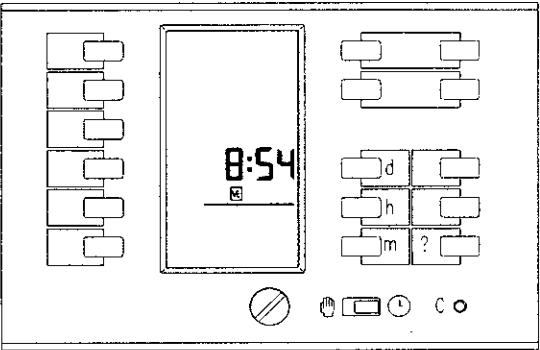

The diagram shows a control panel with a central display showing '6:00' and '1'. To the left are five vertical buttons. To the right are buttons for sun/moon, '+', '-', 'd', 'h', 'm', and '?'. Below the display are icons for a slash, a battery, a clock, and a circle with a dot.

-  Schaltzeiten aufrufen
-  Heizkreis, Warmwasser oder Zirkulationspumpe wählen
-  Schaltzeit Tagniveau
-  Schaltzeit Nachniveau
-  Wochentag einstellen
-  Stunde einstellen
-  Minuten einstellen
-  Schaltzeit übernehmen
-  Rückschaltung in Automatik

**Uhrzeit einstellen**



The diagram shows a control panel with a central display showing '8:54'. To the left are five vertical buttons. To the right are buttons for 'd', 'h', 'm', and '?'. Below the display are icons for a slash, a battery, a clock, and a circle with a dot.

-   Uhrzeit aufrufen
-  Wochentag einstellen
-  Stunde einstellen
-  Minuten einstellen
-  Uhrzeit übernehmen

**Service:**

**ELCO GmbH**  
D - 64546 Mörfelden-Walldorf

**ELCO Austria GmbH**  
A - 2544 Leobersdorf

**ELCOTHERM AG**  
CH - 7324 Vilters

**ELCO-Rendamax B.V.**  
NL - 1410 AB Naarden

**ELCO Belgium n.v./s.a.**  
B - 1731 Zellik